

BEDIENUNGSANLEITUNG

Pro Lite

Touch Panel PC

DEUTSCH

Pro Lite TW2223AS
Pro Lite TW2424AS

Wir gratulieren Ihnen zu Ihrer Entscheidung für den iiyama Touch-Computer und bedanken uns für das Vertrauen, das Sie uns entgegenbringen. Damit Ihre Arbeit nicht durch Fehleinstellungen getrübt wird, bitten wir Sie, sich einige Minuten Zeit zu nehmen und dieses Handbuch durchzulesen, bevor Sie Ihren neuen iiyama Touch-Computer das erste Mal in Betrieb nehmen.

Bitte bewahren Sie diese Anleitung zum späteren Nachschlagen sorgfältig auf.

ERKLÄRUNG DER CE-KONFORMITÄT

Dieser Touch Panel PC entspricht den Anforderungen der EG/EU Richtlinien 2014/53/EU, "Funkgeräte-Richtlinie", 2009/125/EG, "ErP Richtlinien" und 2011/65/EU, "RoHS Richtlinien".

Die Anforderungen zur Störfestigkeit werden eingehalten bei einer Benutzung im Wohnbereich, in Geschäfts- und Gewerbebereichen sowie in Kleinbetrieben, sowohl innerhalb als auch ausserhalb der Gebäude.

Alle Einsatzorte sind dadurch gekennzeichnet, dass sie direkt an die öffentliche Niederspannungs- Stromversorgung angeschlossen sind.

Erklärung zur Strahlenbelastung:

Dieses Gerät entspricht den CE-Grenzwerten für die Strahlenbelastung, die für eine unkontrollierte Umgebung festgelegt wurden. Dieses Gerät sollte mit einem Mindestabstand von 20 cm zwischen dem Strahler und dem Körper installiert und betrieben werden.

Der Betriebsfrequenzbereich und die maximale Ausgangsleistung (EIRP) sind unten aufgeführt:

ProLite TW2223AS

Funktion	Frequenz	Maximale Ausgangsleistung (EIRP)
WiFi	2412-2472 MHz	15.7 dBm
	5180-5210 MHz	11.05 dBm
	5745-5825 MHz	10.84 dBm
Bluetooth BLE	2402-2480 MHz	6.76 dBm
Bluetooth BR+EDR	2402-2480 MHz	5.3 dBm

ProLite TW2424AS

Funktion	Frequenz	Maximale Ausgangsleistung (EIRP)
WiFi	2412-2472 MHz	15.98 dBm
	5180-5210 MHz	10.76 dBm
	5745-5825 MHz	11.15 dBm
Bluetooth BLE	2402-2480 MHz	7.23 dBm
Bluetooth BR+EDR	2402-2480 MHz	7.73 dBm

IYAMA CORPORATION: Wijkemeerstraat 8, 2131 HA Hoofddorp, The Netherlands
Modell Nr. : TW2223A, TW2424A



Wir empfehlen Ihnen, gebrauchte und nicht mehr benötigtes Equipment fachgerecht zu recyceln. Nützliche Informationen hierzu erhalten Sie bei Ihrem Fachhändler, Ihrem iiyama Service-Center und im Internet unter:
<https://iiyama.com>

- Änderungsrechte vorbehalten.
- Alle verwendeten Handelsnamen und -marken sind Eigentum der jeweiligen Besitzer.

INHALTSÜBERSICHT

FÜR IHRE SICHERHEIT.....	1
SICHERHEITSHINWEISE	1
BESONDERE HINWEISE ZU LCD BILDSCHIRM.....	3
KUNDENDIENST	4
REINIGUNGSHINWEISE.....	4
SPEZIELLE ANMERKUNGEN ZUR TOUCHBEDIENUNG.....	4
VOR DER BEDIENUNG DES TOUCH PANEL PC	5
LEISTUNGSMERKMALE.....	5
PACKUNGSIHALT	5
INSTALLATION	7
FUNKTIONSELEMENTE UND ANSCHLÜSSE :	
ProLite TW2223AS.....	9
FUNKTIONSELEMENTE UND ANSCHLÜSSE :	
ProLite TW2424AS.....	10
TOUCH PANEL PC ANSCHLIESSEN.....	11
MONTAGE UND DEMONTAGE DER KABELABDECKUNG.....	13
TOUCH PANEL PC BEDIENEN	14
FEHLERSUCHE.....	16
INFORMATIONEN ZUM RECYCLING.....	16
ANHANG	17
TECHNISCHE DATEN : ProLite TW2223AS-B1.....	17
TECHNISCHE DATEN : ProLite TW2424AS-B1 /	
ProLite TW2424AS-W1	18
ABMESSUNGEN : ProLite TW2223AS.....	19
ABMESSUNGEN : ProLite TW2424AS.....	19

FÜR IHRE SICHERHEIT

SICHERHEITSHINWEISE

ACHTUNG

BEI GEFAHR ABSCHALTEN

Sollten Sie irgendwelche unnormale Erscheinungen wie Rauch, Geräusche oder Gerüche bemerken, schalten Sie sofort den Touch Panel PC aus und trennen Sie den Netzstecker vom Gerät. Benachrichtigen Sie dann bitte Ihren Fachhändler oder das iiyama Service-Mitte. Fortgesetzter Betrieb kann gefährlich sein und zu einem Brand oder zu Stromschlägen führen.

GEHÄUSE NIEMALS ÖFFNEN

Im Innern des Gerätes sind spannungsführende Teile frei zugänglich. Bei Entfernung des Gehäuses setzen Sie sich der Gefahr aus, einen Brand auszulösen oder einen Stromschlag zu erleiden.

KEINE FREMDGEGENSTÄNDE IN DAS GERÄT STECKEN

Bitte führen Sie keine festen Gegenstände oder flüssigen Materialien in den Touch Panel PC ein. Im Falle eines Unfalls schalten Sie bitte Ihren Touch Panel PC sofort ab und trennen Sie den Netzstecker vom Gerät. Benachrichtigen Sie dann bitte Ihren Fachhändler oder das iiyama Service-Mitte. Sollte sich ein Gegenstand im Innern des Touch Panel PC befinden, kann das zu einem Brand, Kurzschlüssen oder anderen Beschädigungen führen.

STELLEN SIE DEN TOUCH PANEL PC AUF EINE SICHERE UND STABILE UNTERLAGE

Sollten Sie den Touch Panel PC fallen lassen, besteht Verletzungsgefahr.

BENUTZEN SIE DEN TOUCH PANEL PC NICHT IN DER NÄHE VON WASSER

Benutzen Sie den Touch Panel PC nicht an einer spritzwassergefährdeten Stelle. Sollte Wasser in den Touch Panel PC gelangen, kann dies zu Brandgefahr oder Stromschlägen führen.

BEACHTEN SIE DIE RICHTIGE BETRIEBSSPANNUNG

Achten Sie auf die Einhaltung der spezifizierten Spannungswerte. Die Benutzung einer falschen Stromspannung kann zu Fehlfunktionen, Brandgefahr oder Stromschlägen führen.

ORIGINAL NETZTEIL VERWENDEN

Die Benutzung eines anderen Netzteils kann durch eine falsche Spannung und Polarität des Netzteils, Brandgefahr oder eine Beschädigung am Gerät auslösen.

NETZTEIL NIEMALS ÖFFNEN

Bei Entfernung des Gehäuses setzen Sie sich der Gefahr aus, einen Brand auszulösen oder einen Stromschlag zu erleiden.

KABEL SCHÜTZEN

Schützen Sie Ihr Netzteil und die Kabel vor mechanischer Belastung (Quetschung, Zug). Beschädigte Netzteile oder Kabel führen zu Brandgefahr oder Kurzschlüssen.

WIDRIGE WETTERBEDINGUNGEN

Es empfiehlt sich, den Touch Panel PC nicht während heftiger Gewitter zu benutzen, da es durch Spannungsschwankungen zu Fehlfunktionen kommen kann. Um Stromschläge zu vermeiden, ist es ratsam, während solcher widriger Witterungsbedingungen das Stromkabel nicht zu berühren.

VORSICHT

UMGEBUNGSBEDINGUNGEN

Installieren Sie den Touch Panel PC nicht in Umgebungsbedingungen, wo es rapide Temperaturschwankungen, hohe Luftfeuchtigkeit oder stark staubige Luft gibt, da es sonst zu Brandgefahr, Kurzschlüssen oder anderen Beschädigungen kommen kann. Es darf auch keiner übermäßigen Hitze wie Sonnenschein, Feuer oder dergleichen ausgesetzt werden.

STELLEN SIE DEN TOUCH PANEL PC NICHT AUF EINE WACKLIGE UNTERLAGE

Der Touch Panel PC könnte herunterfallen und jemanden verletzen. Bitte legen Sie ebenfalls keine schweren Gegenstände auf den Touch Panel PC und achten Sie darauf, dass die Kabel so verlegt sind, dass niemand darüber stolpern kann und sich dabei verletzt.

ENTFERNEN SIE DIE KABEL, BEVOR SIE DEN Touch Panel PC TRANSPORTIEREN

Wenn Sie den Touch Panel PC bewegen, müssen Sie vorher den Touch Panel PC ausschalten, den Netzstecker ziehen und darauf achten, dass das Signalkabel abgezogen ist. Wenn Sie die Kabel nicht entfernen, könnte dies zu Brandgefahr oder Kurzschlüssen führen.

NETZSTECKER ZIEHEN

Sollten Sie den Touch Panel PC über längere Zeit nicht benutzen, raten wir das Gerät vom Stromnetz zu trennen, um Unfallgefahren zu vermeiden.

AUS- UND EINSTECKEN

Nehmen Sie beim Aus- und Einstecken des Netzteiles oder der Kabel immer den Stecker in die Hand. Ziehen Sie niemals an der Leitung, sondern immer am Stecker, ansonsten könnte dies zu Brandgefahr oder Stromschlägen führen.

BERÜHREN SIE DEN STECKER NICHT MIT FEUCHTEN HÄNDEN

Ausstecken des Touch Panel PC mit nassen Händen kann zu einem Stromschlag führen.

ACHTUNG BATTERIE HINWEIS

Batterie kann nicht ausgetauscht werden. Wenn Sie die Batterie ersetzen müssen, wenden Sie sich aus Sicherheitsgründen an Ihren Händler oder das iiyama-Kundendienstzentrum.

SONSTIGES

ERGONOMISCHE HINWEISE

Um eine Ermüdung der Augen auszuschliessen, sollten Sie den Touch Panel PC nicht vor einem grellen Hintergrund oder in einem dunklen Raum benutzen. Um optimalen Sehkomfort zu gewährleisten, sollte die Oberkante des Touch Panel PC knapp unterhalb Ihrer Augenhöhe liegen und der Abstand zwischen Augen und Touch Panel PC 40-60 cm betragen. Wenn Sie den Touch Panel PC länger benutzen, sollten Sie mindestens 10 Minuten pro Stunde nicht in den Touch Panel PC schauen, um eine Überanstrengung der Augen zu vermeiden.

BESONDERE HINWEISE ZU LCD BILDSCHIRM

Die folgenden Symptome stellen keine Störung dar, sondern sind normal:

HINWEIS

- Leicht ungleiche Helligkeit je nach verwendetem Desktop-Layout.
- Sollten Sie nachdem Sie ein Bild über Stunden unverändert angezeigt haben, auf ein neues Bild wechseln, kommt es bauartbedingt zu einem sogenannten Geisterbild. Dieses Geisterbild verschwindet nach einiger Zeit von selbst oder Sie schalten das Gerät für einen längeren Zeitraum aus.

VERWENDUNG

Dieses Produkt kann 24 Stunden am Tag mit begrenzter Lebensdauer verwendet werden. Wenn Sie dieses Produkt mit reduzierter Helligkeit auf 50% des Maximalwertes verwenden, beträgt die Lebensdauer der LED Hintergrundbeleuchtung normalerweise 30.000 Stunden.

Dieses Produkt kann in Querformat-, Hochformat- und Face-Up-Orientierungen (Tabletop) montiert werden.

GHOSTING-EFFEKTE (GEISTERBILD)

Bitte beachten Sie, dass auf allen LCD-Bildschirmen sogenannte Ghosting-Effekte auftreten können. Ein Ghosting-Effekt entsteht, wenn statische Standbilder über einen längeren Zeitraum angezeigt werden und ein Restbild auf einem Bildschirm sichtbar bleibt. So ein Ghosting-Effekt ist nicht dauerhaft, aber Standbilder, die über einen längeren Zeitraum angezeigt werden, sollten vermieden werden.

VERHINDERUNG DER GHOSTING-EFFEKTE (GEISTERBILDER)

Um Ghosting-Effekte zu vermeiden und eine längere Lebenserwartung des Produktes zu fördern, empfehlen wir Folgendes:

- Verwenden Sie einen Bildschirmschoner mit bewegten Grafiken oder Schwarz-Weiß-Bildern.
- Wechseln Sie regelmäßig den Desktop-Hintergrund.
- Verringern Sie die Helligkeit des Touch Panel PC.
- Schalten Sie den Touch Panel PC aus, wenn Sie ihn nicht benutzen oder programmieren Sie eine Ausschaltzeit mit Hilfe der Multifunktionsuhr.
- Wenn der Touch Panel PC in einer Umgebung mit hoher Umgebungstemperatur installiert wird oder in einer vollständig geschlossenen Installation eingebaut wird, empfehlen wir dringend die Verwendung eines aktiven Belüftungssystems oder Kühlventilatoren.

BESEITIGUNG DER GHOSTING-EFFEKTE (GEISTERBILDER)

- Schalten Sie den Touch Panel PC für einen längeren Zeitraum aus. Dieser Zeitraum kann mehrere Stunden oder mehrere Tage dauern.
- Verwenden Sie einen Bildschirmschoner (schwarz und/oder weiß) und lassen Sie ihn für einen längeren Zeitraum laufen.

KUNDENDIENST

HINWEIS

- Sollten Sie den Touch Panel PC für eine Service-Reparatur versenden müssen und Sie verfügen nicht mehr über die Originalverpackung, so wenden Sie sich bitte an Ihren Fachhändler, der Ihnen bei der Beschaffung einer Ersatz-Verpackung behilflich sein wird.

REINIGUNGSHINWEISE

ACHTUNG

- Ziehen Sie aus Sicherheitsgründen immer den Netzstecker, bevor Sie den Touch Panel PC reinigen.

HINWEIS

- Kratzen oder reiben Sie den Bildschirm nicht mit einem harten Gegenstand, um die Touchscreen-Oberfläche zu schützen.
- Verwenden Sie unter keinen Umständen scharfe Reinigungsmittel wie nachstehend aufgeführt. Diese Mittel beschädigen die Touchscreen-Oberfläche und greifen das Finish an.

Verdüner	Benzin	Scheuermittel
Sprühreiniger	Wachs	Säuren oder Laugen

- Längerer Kontakt des Gehäuses mit Gummi- oder Kunststoffprodukten kann das Finish angreifen.

GEHÄUSE

Flecken können mit einem feuchten, weichen Tuch entfernt werden. Zum Anfeuchten nehmen Sie eine schwache Spülmittellösung.

TOUCH SCREEN

Die Touchscreen-Oberfläche kann mit einem weichen sauberen Tuch und einem milden kommerziellen Fensterglas Reiniger oder einer 50/50 Mischung aus Wasser und IPA (Isopropylalkohol) gereinigt werden. Reinigen Sie die Oberfläche des Bildschirms nicht mit Säure- oder alkalisch- haltigen Lösungsmittel.

SPEZIELLE ANMERKUNGEN ZUR TOUCHBEDIENUNG

VORSICHT

Bitte benutzen sie keine Spitzen-, Schneidenden- oder Metallgegenstände um den Touch zu bedienen, dieses könnte zu Beschädigungen bzw. Dauerschäden am Gerät führen.

Schäden am Touchscreen die durch eine unsachgemäße Bedienung hervorgerufen werden, sind von der Garantie ausgeschlossen.

Zur Bedienung empfehlen wir einen leitfähigen stifts (> R 0,8mm) oder die Finger zu verwenden.

VOR DER BEDIENUNG DES TOUCH PANEL PC

LEISTUNGSMERKMALE

- ◆ Unterstützt Auflösungen von bis zu 1920 × 1080
- ◆ Hoher Kontrast 3000:1 (Typisch) / Helligkeit 400cd/m² (Typisch) : ProLite TW2223AS
- ◆ Hoher Kontrast 1000:1 (Typisch) / Helligkeit 250cd/m² (Typisch) : ProLite TW2424AS
- ◆ Automatische Drehung
- ◆ Zwei 2W-Stereo-Lautsprecher: ProLite TW2223AS
- ◆ Zwei 5W-Stereo-Lautsprecher: ProLite TW2424AS
- ◆ Android OS
- ◆ Konform mit VESA-Montage-Standard (100mm×100mm)

PACKUNGSIHALT

Folgendes Zubehör sollte im Paket enthalten sein. Sehen Sie nach, ob alle Teile mit dem Touch Panel PC geliefert wurden. Falls etwas fehlen oder beschädigt sein sollte, wenden Sie sich bitte umgehend an Ihren iiyama-Händler vor Ort oder eine regionale iiyama-Vertretung.

- Netzteil *1
- Kabelabdeckung
- M4 Schrauben für VESA-Montage (5 Stück)
- Leifaden zur Inbetriebnahme
- Netzkabel (Typ: EU/UK) *2
- Schrauben für Kabelabdeckung (2 Stück)
- Sicherheits-Handbuch

VORSICHT

*1 Einsetzbares Netzteil

■ ProLite TW2223AS / ProLite TW2424AS

Model Name	FJ-SW20171205000
Hersteller	SHENZHEN FUJIA APPLIANCE CO., LTD. 5F of Building F, Hengchangrong(xinghui) Sci-Tech. Park, Huaning Road, Longhua District, Shenzhen, Guangdong, P. R. China
Eingangsspannung	100-240VAC
Eingangs Wechselfrequenz	50/60Hz
Ausgangsspannung	12,0VDC
Ausgangsstrom	5,0A
Ausgangsleistung	60,0W
Durchschnittliche aktive Effizienz	Minimum 88,32%
Wirkungsgrad bei geringer Last (10%)	Minimum 88,06%
Stromverbrauch ohne Last	Maximal 0,20W

*2 Die Werte für das Netzkabel, das in Gegenden mit einer Stromversorgung von 120V geliefert wird, sind 10A/125V. Wenn Sie ein Netzteil mit höheren Werten verwenden, müssen Sie ein Netzkabel mit Werten von 10A/250V benutzen.

Wenn Sie allerdings ein Netzkabel verwenden, das nicht von iiyama bereitgestellt wird, haben Sie kein Anrecht auf jegliche durch Garantien abgedeckte Schadensersatzansprüche, falls es zu Problemen oder Schäden kommen sollte.

Zum Netzanschluss dieses Gerätes ist eine geprüfte Leitung zu verwenden. Es ist eine Leitung vom Typ: H05VVF, 3G, 0,75mm² oder besser einzusetzen.

INSTALLATION

VORSICHT Bevor sie den Touch Panel PC an die Wand oder Desktop-Arm installieren, stellen Sie sicher das die Traglast der Wand ausreichend ist.

[WAND- DECKENMONTAGE]

VORSICHT Falls sie den Touch Panel PC an einer Wand- oder Deckenhalterung betreiben möchten, benutzen sie zur Anbringung M4 Schrauben (4 Stück) mit eine max. Länge von 4mm. Längere Schrauben könnten einen elektrischen Kurzschluss erzeugen bzw. das Gerät zerstören.

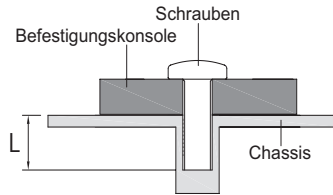

[EINBAU-GERÄTE]

VORSICHT Dieses Produkt ist nicht für den Einsatz in Umgebungen mit hoher Temperatur entwickelt worden. Wenn das Produkt in einem Gehäuse/Schrank eingebaut wird, sorgen Sie für genügend Luftzirkulation ggf. durch ein Einbau von Lüfter und genügend Lüftungsschlitze, so das die maximale zugelassene Betriebstemperatur im eingebauten Zustand laut Spezifikationen nicht überschritten wird.

[DREHEN DES TOUCH PANEL PC]

Das Touch Panel PC ist für einen Betrieb im Quer-/Portraitformat und Tisch/Pult Position (face-up) ausgelegt.

DEUTSCH

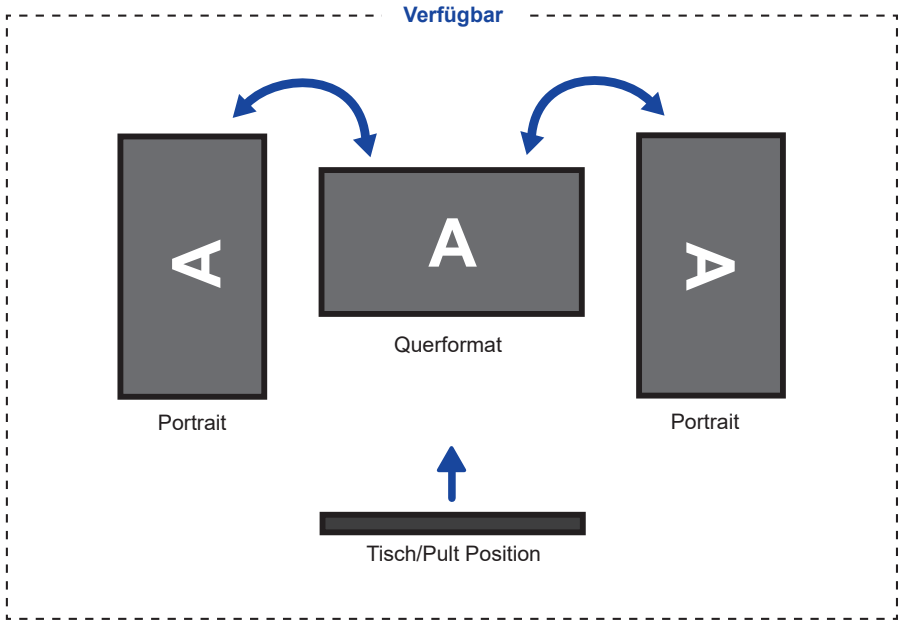

<Frontseite>

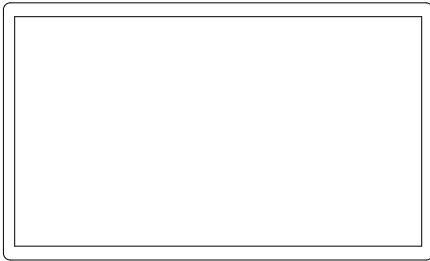

<Rückseite und Unterseite>

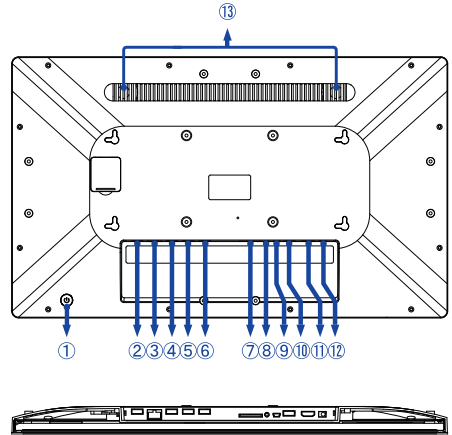

① Ein/Aus-Schalter (⏻)

Hotkey

Schlafmodus: Drücken Sie die Ein-/Austaste oder berühren Sie den Bildschirm, um das Gerät aufzuwecken.

Herunterfahren: Halten Sie diese Taste 3 Sekunden lang gedrückt, während das Gerät eingeschaltet ist.

② USB 2,0 Anschluss (DC5V, 500mA) (USB)

③ RJ45 Anschluss (RJ45)

④ USB 2,0 Anschluss (DC5V, 500mA) (USB)

⑤ Serielle Schnittstelle: Für Wartungspersonal (DC5V, 100mA)

⑥ Serielle Schnittstelle: Für Wartungspersonal (DC5V, 100mA)

⑦ SD-Kartensteckplatz (SD Card)

⑧ Kopfhörer- und Mikrofon-Audioanschluss (🎧)

⑨ USB OTG Anschluss (DC5V, 500mA) (OTG)

HINWEIS

Der an diesen Port angeschlossene Computer kann auf die Micro SD Karte / internen oder externen Speicher des Touch Panel PCs zugreifen.

⑩ USB 3,0 Anschluss (DC5V, 900mA) (USB 3,0)

⑪ HDMI Anschluss (HDMI OUT)

⑫ Anschluss für das Netzteil (⚡ : Gleichstrom) (DC)

⑬ Lautsprecher

FUNKTIONSELEMENTE UND ANSCHLÜSSE : ProLite TW2424AS

<Frontseite>



<Rückseite und Unterseite>

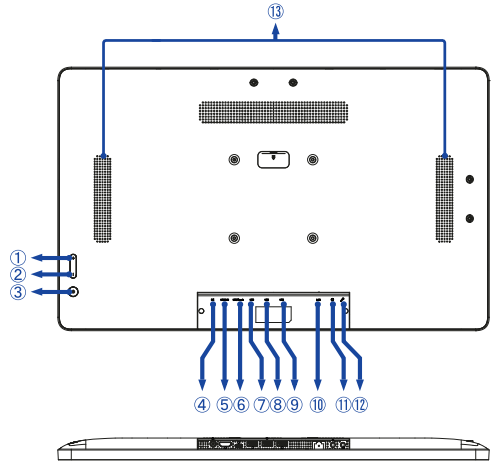

- ① Lautstärke + Taste (+)
- ② Lautstärke – Taste (–)
- ③ Ein/Aus-Schalter (⏻)

Hotkey

- Schlafmodus:** Drücken Sie die Ein-/Austaste oder berühren Sie den Bildschirm, um das Gerät aufzuwecken.
- Herunterfahren:** Halten Sie für 1 Sekunde gedrückt, um die Optionen zum Neustart und Herunterfahren aufzurufen.
- Screenshot:** Drücken Sie gleichzeitig ⏻ und –.

- ④ Anschluss für das Netzteil (⚡ : Gleichstrom) (DC)
- ⑤ HDMI Anschluss (HDMI IN)
- ⑥ USB Typ-C Anschluss (DC5V, 900mA) (USB Typ-C)

HINWEIS

Der an diesen Port angeschlossene Computer kann auf die Micro SD Karte / internen oder externen Speicher des Touch Panel PCs zugreifen.

- ⑦ USB 3,0 Anschluss (DC5V, 900mA) (USB)
- ⑧ USB 2,0 Anschluss (DC5V, 500mA) (USB)
- ⑨ USB 2,0 Anschluss (DC5V, 500mA) (USB)
- ⑩ RJ45 Anschluss (LAN)
- ⑪ Kopfhöreranschluss (🔊)
- ⑫ Mikrofonanschluss (🎤)
- ⑬ Lautsprecher

TOUCH PANEL PC ANSCHLIESSEN

- ① Schließen Sie das Netzteil erst an den Touch Panel PC bevor sie das Netzteil an das Netz anschließen.
- ② Schalten Sie Ihren Touch Panel PC ein.

HINWEIS

- Bitte bestätigen Sie, dass das Verteilungssystem in der Gebäudeinstallation den Trennschalter mit 120/240V, 20A (maximal) vorsieht.
- Geräte der Schutzklasse I des Typs A müssen mit Schutz Erde verbunden sein.
- Die Netzanschlusstecckdose sollte nahe am Gerät angebracht und leicht zugänglich sein.
- Übermäßiger Schalldruck von Ohr-/Kopfhörern kann einen Hörschaden/ Hörverlust bewirken.
- Die Ersteinrichtung des Betriebssystems dauert ungefähr 5-10 Minuten.
- Um das integrierte Android-Betriebssystem einzurichten, schalten Sie den Monitor ein und befolgen Sie die Anweisungen auf dem Bildschirm.

[Beispiel für Verbindung]

- ProLite TW223AS

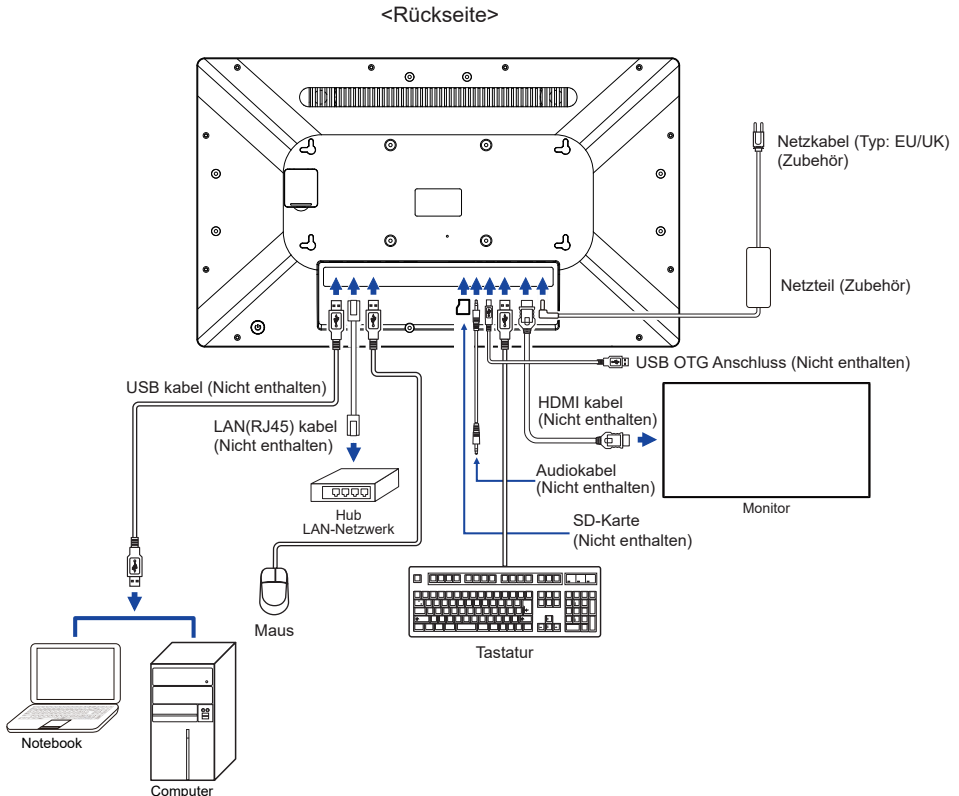

<Rückseite>

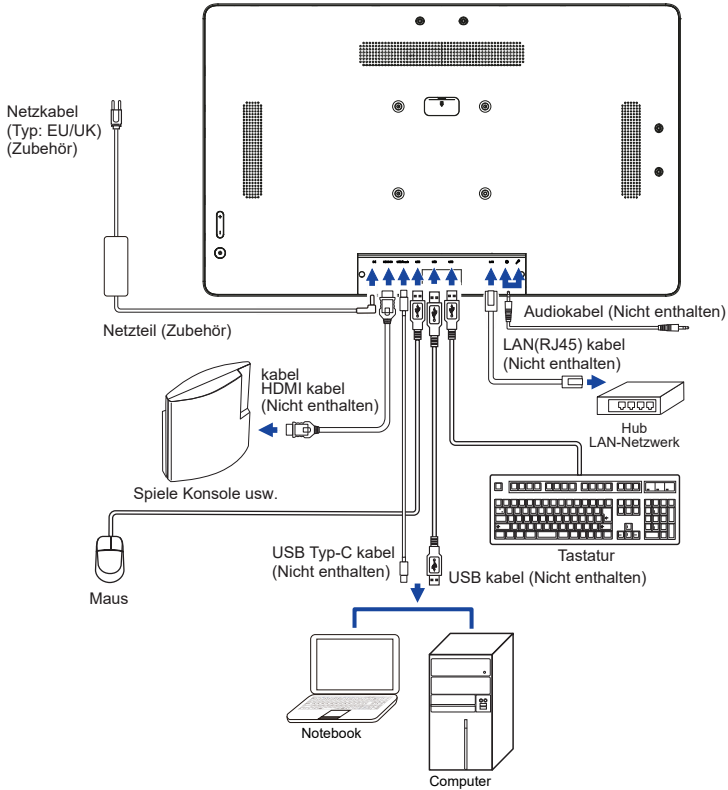

MONTAGE UND DEMONTAGE DER KABELABDECKUNG

Legen Sie ein weiches Tuch auf den Tisch, um den Touch Panel PC nicht zu verkratzen. Legen Sie den Touch Panel PC flach mit dem Display nach unten zeigend auf den Tisch.

[Montage]

- ① Führen Sie die angeschlossenen Kabel durch die Löcher der Kabelabdeckung.
- ② Befestigen Sie die Kabelabdeckung fest mit den Schrauben.

[Entfernen]

Schrauben Sie die Kabelabdeckung ab, um sie zu entfernen.

■ ProLite TW2223AS

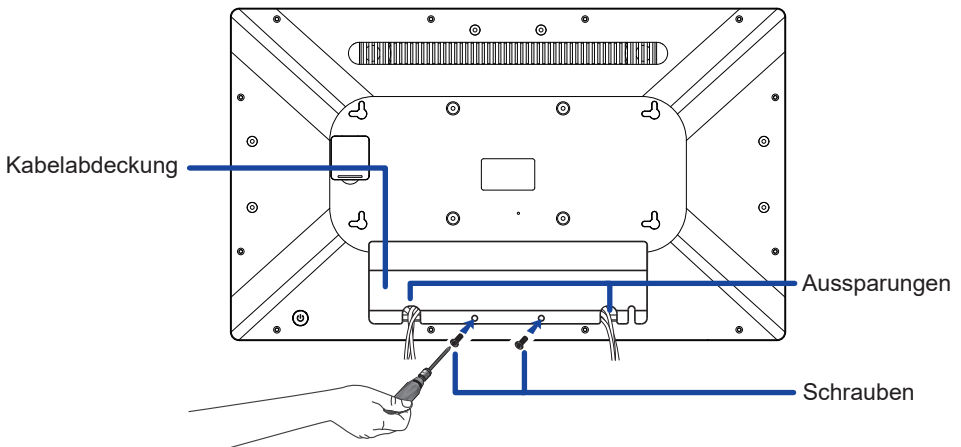

■ ProLite TW2424AS

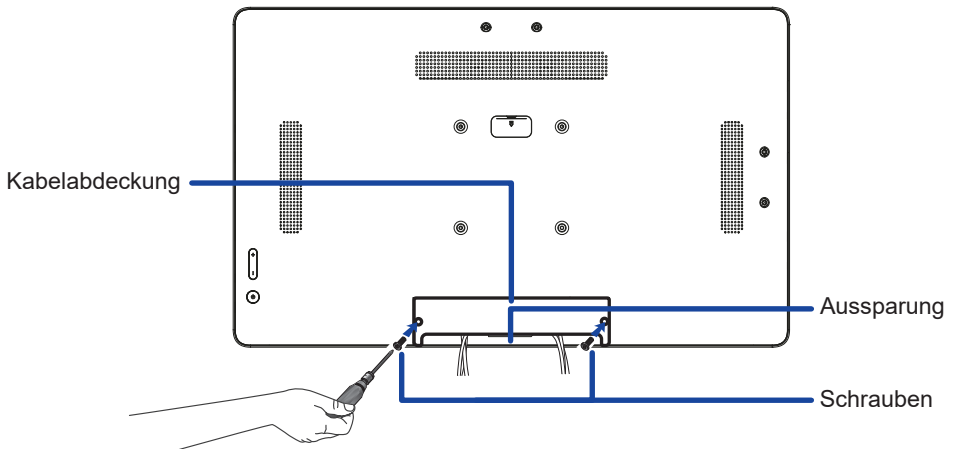

TOUCH PANEL PC BEDIENEN

Der Startbildschirm wird angezeigt, wenn der Touch Panel PC eingeschaltet ist.

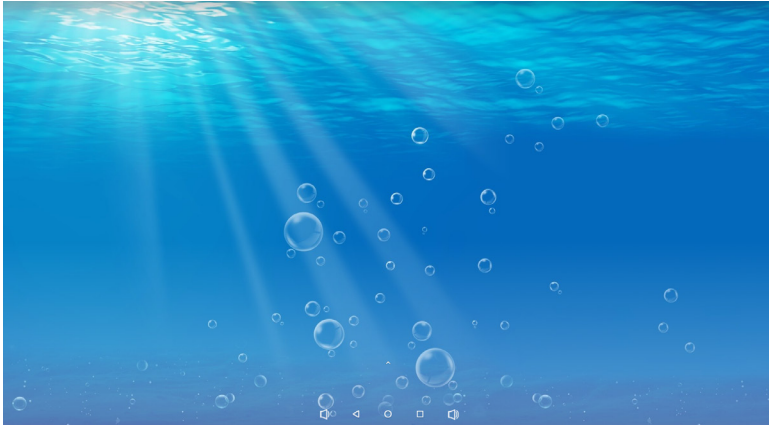

DEUTSCH







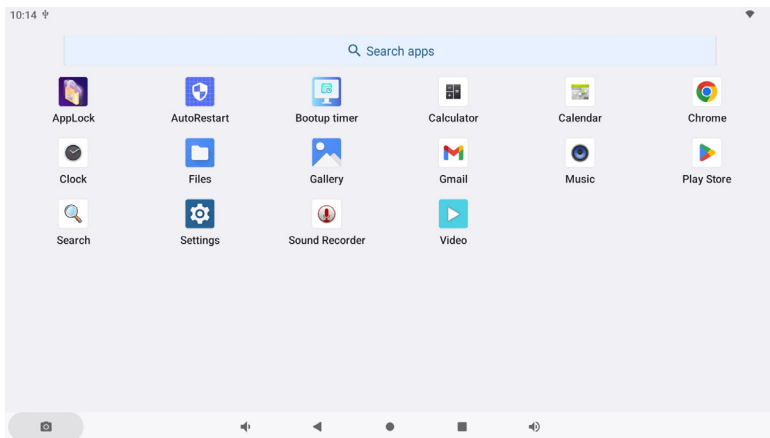









<Systemleistensymbole>

- 🔊 : Leiser
- ◀ : Zurück zum Ausgang und zur vorherigen Seite.
- : Zum Startbildschirm zurückkehren.
- : Zeigt eine Liste der zuletzt ausgeführten Anwendungen an.
- 🔊 : Lauter

- ⬆ : Alle Apps anzeigen.



<Anwendungen>

- *  : Sperren Sie die Anwendung, indem Sie ein 4-stelliges Passwort eingeben.
-  : Verwalten Sie die Neustartzeit.
-  : Die Ein- und Ausschaltzeit programmieren.
-  : Taschenrechner
-  : Kalender
-  : Chrome
-  : Wecker / Uhr / Timer / Stoppuhr
-  : Verwalten Sie Dateien und Ordner auf dem Gerät.
-  : Alben organisieren.
-  : Gmail
-  : Audiodateien abspielen.
-  : Play store.
-  : Suchmaschine
-  : Systemeinstellungen
-  : Tonaufnahmegerät
-  : Videodateien abspielen.

HINWEIS

- * USB Slave Lock: Deaktiviert den Zugriff auf die Micro SD Karte / internen oder externen Speicher des Touch Panel PCs über den USB Slave Port.
- Key Lock: Deaktiviert die Tasten Ein/Aus-Schalter, Lautstärke + und Lautstärke –.

FEHLERSUCHE

Falls der Touch Panel PC nicht richtig arbeitet, suchen Sie bitte zuerst an Hand dieser Liste nach der Ursache:

1. Überprüfen Sie die Einstellungen wie im Abschnitt TOUCH PANEL PC BEDIENEN beschrieben. Falls der Touch Panel PC kein Bild darstellt, gehen Sie zu Punkt 2.
2. Wenn das Problem nicht behoben ist, suchen Sie die Ursache wie unten beschrieben.
3. Sollten Sie ein Problem bemerken, das nicht in der Liste aufgeführt ist und Sie nicht anhand der Vorschläge beheben können, schalten Sie den Touch Panel PC aus, trennen Sie den Netzstecker vom Gerät und wenden Sie sich für weitere Hilfe an Ihren Fachhändler.

Problem

Abhilfe

① Kein Bild

- Der Netzadapter und das Netzkabel sind fest im Stecker und in der Steckdose eingerastet.
- Ein/Aus-Schalter auf Ein?
- Überprüfen Sie mit Hilfe eines anderen Gerätes, ob überhaupt Strom steht der vorhanden ist.
- Wenn sich der Touch Panel-PC im Ruhemodus befindet, drücken Sie den Ein/Aus-Schalter oder eine andere Taste oder berühren Sie den Bildschirm.
 - HINWEIS** ■ Standardmäßig wechselt der Touch Panel PC nach 10 Minuten ohne Betrieb in den Ruhemodus. Sie können "Never" in der Anwendung von Settings / Display / Bildschirmzeitüberschreitung.
- Drehen Sie Helligkeit auf.
- Die Pins der Verbinder sind nicht schief oder gebrochen.

② Das Bild wackelt.

- Entspricht die Spannungsversorgung den Spezifikationen des Monitors?

③ Kein Ton

- Erhöhen Sie die Lautstärke.
- Überprüfen Sie die Toneinstellungen.

④ Der Touchscreen funktioniert nicht.

- Es dauert ca. 15 Sekunden, um die P-CAP-Touchscreen-Funktion zu aktivieren, nachdem die Stromversorgung aus- und wieder eingeschaltet wurde. Dies ist normaler Betrieb. Bitte warten Sie einen bestimmten Zeitraum ab.

INFORMATIONEN ZUM RECYCLING

Für besseren Umweltschutz bitte schaffen Sie nicht Ihren Touch Panel PC ab.

Besichtigen Sie bitte unsere Web site: <https://iiyama.com> für die Touch Panel PC wiederverwertung.

ANHANG

Irrtum und Änderungen in Design und Spezifikationen vorbehalten.

TECHNISCHE DATEN : ProLite TW2223AS-B1

Touch Screen	Technologie	Kapazitiv, geschützt 10pt Touch
	Lichtdurchlässigkeit	85%
	Glas Härtegrad	6H
	Glas Dicke	2,9mm
Grösse-Kategorie		21,5"
LCD-Fläche	Panel-technologie	VA
	Grösse	Diagonal: 54,6cm (21,5")
	Lochabstand	0,248mm H × 0,248mm V
	Helligkeit	400cd/m ² (Typisch), 350cd/m ² (Mit Touchpanel)
	Kontraste	3000 : 1 (Typisch: Mit Touchpanel)
	Ansichtbereich	Horizontal: 178 Grad, Vertikal: 178 Grad (Typisch)
	Reaktionszeit	>18ms (Grau zum Grau)
Anzeigefarben		Ca.16,7M
Maximale Auflösung		1920 × 1080, 2 Megapixel
CPU		Rockchip RK3399 bis zu 1,8GHz
GPU		Dual-core A72 + Quad-core A53
Speicher		16GB eMMC
RAM		2GB LPDDR4
Wi-Fi		IEEE802.11a/b/g/n/ac
Bluetooth		5,2
Externer IO-Port		LAN (RJ45) × 1, USB2,0 × 2, USB3,0 × 1, Serial Port × 2, HDMI (ausgang, 1920×1080 60Hz) × 1, Kopfhörer (ø3,5mm minibuchse) × 1, SD Card × 1, OTG × 1
OS version		Android 12
Lautsprecher		2W × 2 (Stereolautsprecher)
Maximale Bildschirmgröße		478,0mm B × 269,5mm H / 18,8" B × 11,8" H
Netzquelle		12VDC, 5,0A
Stromverbrauch *		Typisch 23W
Abmessungen / Gewicht		504,5 × 302,0 × 32,0mm / 19,8 × 11,8 × 1,2" (B×H×T) 3,61kg / 7,9 lbs (ohne externes Netzteil)
Umgebungsbedingungen		Betrieb: Temperatur 0 bis 40°C / 32 bis 104°F Luftfeuchtigkeit 10 bis 80% (nicht kondensierend) Speicher: Temperatur -20 bis 60°C / 14 bis 140°F Luftfeuchtigkeit 10 bis 90% (nicht kondensierend)
Zertifikate		CE, UKCA, EAC

HINWEIS * Wenn die USB-Geräte nicht angeschlossen sind.

TECHNISCHE DATEN : ProLite TW2424AS-B1 / ProLite TW2424AS-W1

DEUTSCH

Touch Screen	Technologie	In-cell 10pt Touch
	Glas Härtegrad	3H
Grösse-Kategorie		23,8"
LCD-Fläche	Panel-technologie	IPS (ADS)
	Grösse	Diagonal: 60,5cm (23,8")
	Lochabstand	0,275mm H × 0,275mm V
	Helligkeit	250cd/m ² (Typisch)
	Kontraste	1000 : 1 (Typisch: Mit Touchpanel)
	Ansichtbereich	Horizontal: 178 Grad, Vertikal: 178 Grad (Typisch)
	Reaktionszeit	>14ms (Grau zum Grau)
Oberflächenbehandlung		Anti-Glare, Haze 25%, Hartschicht(3H)
Anzeigefarben		Ca.16,7M
Maximale Auflösung		1920 × 1080, 2 Megapixel
CPU		Rockchip RK3399 bis zu 1,8GHz
GPU		Dual-core A72 + Quad-core A53
Speicher		32GB eMMC
RAM		4GB LPDDR4
Wi-Fi		IEEE802.11a/b/g/n/ac
Bluetooth		5,2
Externer IO-Port		LAN (RJ45) × 1, USB3,0 × 1, USB2,0 × 2 HDMI (eingabe, 1920×1080 60Hz) × 1, Type-C (volle Funktion, ohne Stromversorgung) × 1, Kopfhörer (ø3,5mm minibuchse) × 1, Mikrofon (ø3,5mm minibuchse) × 1
OS version		Android 12
Lautsprecher		5W × 2 (Stereolautsprecher)
Maximale Bildschirmgröße		527,0mm B × 296,5mm H / 20,7" B × 11,7" H
Netzquelle		12VDC, 5,0A
Stromverbrauch *		Typisch 19W
Abmessungen / Gewicht		549,5 × 336,0 × 28,0mm / 21,6 × 13,2 × 1,1" (B×H×T) 4,23kg / 9,3 lbs (ohne externes Netzteil)
Umgebungsbedingungen		Betrieb: Temperatur 0 bis 40°C / 32 bis 104°F Luftfeuchtigkeit 10 bis 80% (nicht kondensierend)
		Speicher: Temperatur -20 bis 60°C / 14 bis 140°F Luftfeuchtigkeit 10 bis 90% (nicht kondensierend)
Zertifikate		CE, UKCA, EAC

HINWEIS * Wenn die USB-Geräte nicht angeschlossen sind.

ABMESSUNGEN : ProLite TW2223AS

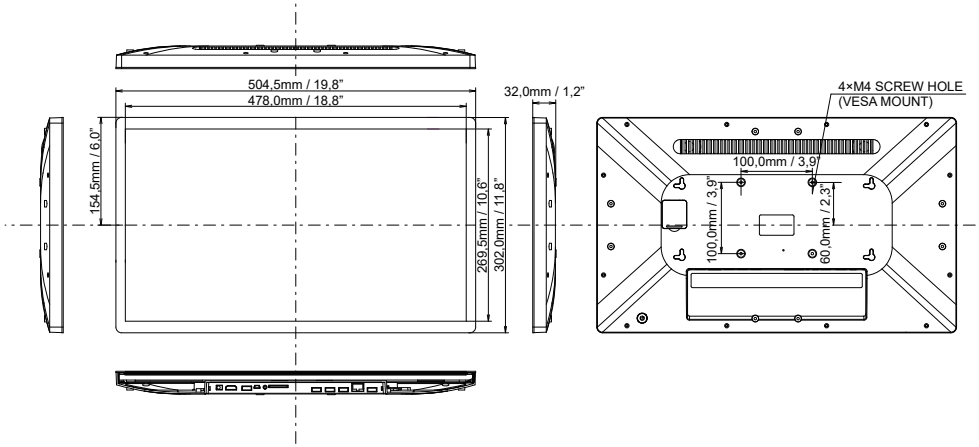

ABMESSUNGEN : ProLite TW2424AS

